

BUYDEEM

单热饮水机（迷你水立方）

S601/S602/S603

使用说明书



BUYDEEM



扫一扫，免费延保一年

深圳市北鼎科技有限公司

S601/S602/S603-91-A5

产品如有细微改动，请以实物为准

使用本产品之前请仔细阅读本说明书，并请妥善保管

更多请登陆www.buydeem.com

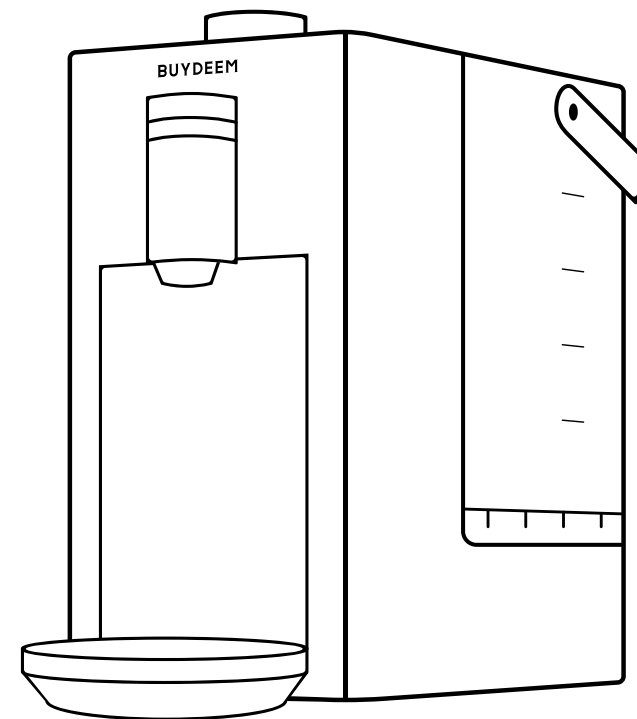

深圳市南山区桃源街道福光社区留仙大道3333号塘朗城广场(西区)A座、B座、C座A座3801

service@buydeem.com

4008-815-820

**感谢您购买北鼎产品，为了能让您充分享受北鼎全方位的支持，
使用本产品之前请详细阅读本说明书及相关图解。**

目录 Contents

注意事项	02	高级功能	10~12
技术规格	03	童锁关闭/开启	10
认识产品	04~05	自动清洁	11
产品结构图	04	沸点检测	12
按键功能介绍	05	清洁和保养	13
使用产品	06~09	简单故障处理	14
初次使用	06	环保清单	15
使用指引	07	保修和服务	16~17

⚠ 危险

- 为防止触电或短路等危险,切勿将饮水机、电源线及插头置于水中或其它任何液体中。

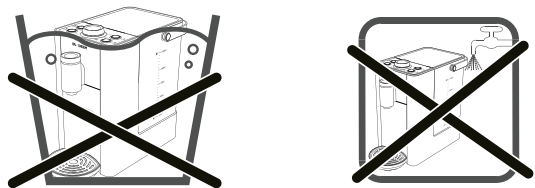

⚠ 警告

- 儿童、老年人、肢体或精神能力受限人士及无使用经验人士应在监督和指导下使用产品,并保证其安全。儿童应在监管下接触本产品,以确保他们不会将产品当成玩具玩耍。
- 本产品必须单独使用额定电流10A以上,额定电压220V~50Hz的接地插座,插头需完全插入插座,以防接触不良而导致元件过热烧坏,引发短路或火灾等危险。切勿使用万能插座。
- 请将饮水机和电源线远离高温、明火、潮湿、光滑的台面或锋利的边缘,以防引起器件损坏、故障或火灾。
- 手沾水或赤脚时禁止使用饮水机。

⚠ 注意

- 本产品仅设计为家庭使用,厂商仅对生产瑕疵和家用故障进行保修;任何商业用途、不适用用途或未遵照说明操作而造成的后果与故障,厂商均不负任何责任,此等故障损坏均不属于保修范围内。
- 使用前请核对产品规格标贴上显示的电压与主电压是否一致。
- 请始终将饮水机放置在平坦、稳固、耐热的工作台上。
- 请不要将饮水机放置在高温台面或靠近明火的地方使用。
- 如发现饮水机不能正常工作,请立即拔掉电源插头。
- 如需拔下插头,请手握住插头再拔出,请勿强行拉扯或扭曲电源线,以防电源线损坏,产生漏电危险。
- 请不要让电源线悬挂在桌子或工作台面边缘之外,以防饮水机摔落,或引起绊倒。
- 饮水机工作时,请勿靠近出水口,谨防烫伤。
- 饮水机工作时请不要移动饮水机,谨防烫伤。
- 饮水机要防潮、防冻。
- 如果长时间不使用饮水机或用湿布擦拭饮水机时请将插头拔除。

⚠ 注意

- 请将水箱放置在机身上,饮水机才能正常使用。
- 长时间不使用饮水机,建议将水箱内的水清空。
- 水箱建议储存常温水,禁止水箱、水箱盖加放或接触沸水,以防变形。
- 请不要用非推荐的方法除水垢,推荐方法详见P11。
- 如发现饮水机部件损坏或不能正常工作时,请立即拔掉电源插头,切勿继续使用,也勿自行拆除,请前往北鼎授权的服务中心进行更换或维修。
- 如发现电源线或插头损坏时禁止使用饮水机,为避免危险,请前往北鼎授权的服务中心进行更换或维修。
- 除了按照说明书进行清洁和除垢,其它任何非正常使用操作必须由北鼎授权的服务中心进行。
- 由于未对饮水机进行除垢造成其不能正常使用或完全不能使用的情况,不属于保修范围。
- 因为所有产品均严格按照质量控制程序,其中包括对随机抽检产品的实际使用测试,所以其将对产品的任何使用痕迹作出解释。

技术规格

产品名称:北鼎单热饮水机(迷你水立方)

产品型号:S601/S602/603 产品功率:2200W 最大容量:2.6L 电压:220V~50Hz

执行标准:GB 4806.7-2016, GB 4806.9-2016, GB4806.11-2016, GB 4706.1-2005/GB 4706.19-2008

本产品采用食品接触用材质:

聚丙烯PP塑料、丙烯腈-苯乙烯共聚物SAN塑胶、丙烯腈-丁二烯-苯乙烯聚合物ABS树脂、SUS304(06Cr19Ni10)不锈钢、食品接触用硅胶

卫生许可批准文号:粤卫水字(2020)-02-第S0070号

生产单位名称:深圳市北鼎晶辉科技股份有限公司宝安分公司

生产地址:广东省深圳市宝安区沙井步涌工业D区第7、8栋

联系方式:4008-815-820

产品结构图

1. 水箱盖
2. 温度调节旋钮
3. 功能按键
4. 水机出水口
5. 磁力沥水盘
6. 水机机身
7. 水箱
8. 电源开关
9. 水箱提手

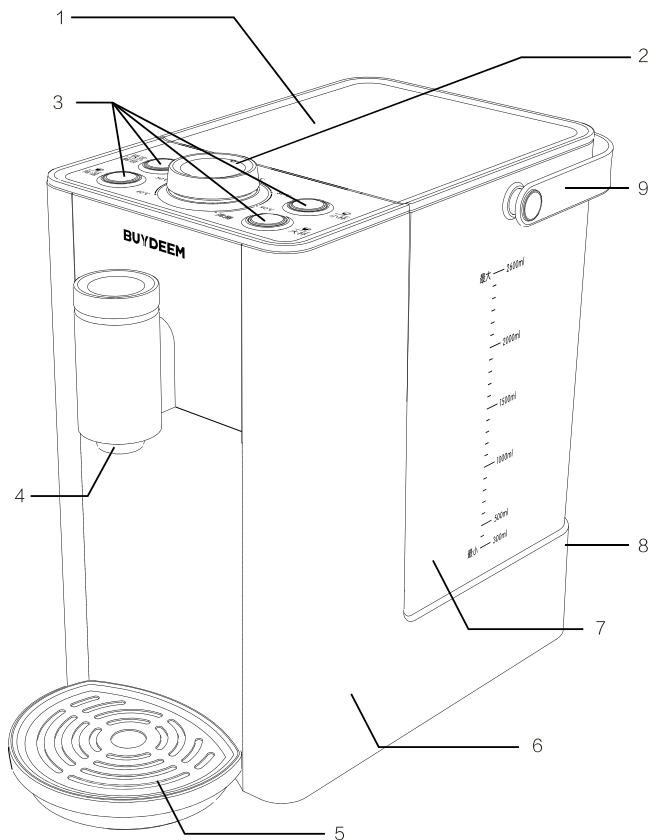

按键功能介绍

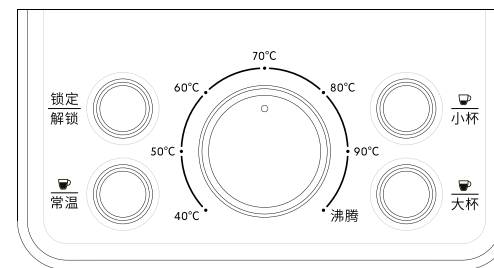

功能类型	功能名称	功能运作方式
基本功能	锁定/解锁	通过此按键,可手动解锁或锁定饮水机。 注:如在出水过程中需要中止出水,也通过启动此按键停止出水。
	常温按键	通过此按键,可启动或停止大约200ml常温水。 常温水为即时水箱内水温。
	水温调节旋钮	此旋钮的功能为水温调节。 可选择水温 40°C/50°C/60°C/70°C/80°C/90°C/沸腾 注:除沸腾外,40°C-90°C温度段只将水温加热到指定温度。
	小杯按键	通过此按键,可启动或停止烧制小杯水量,水量大约100ml。
	大杯按键	通过此按键,可启动或停止烧制大杯水量,水量大约200ml。
高级功能	童锁 关闭/开启	通过此功能,可关闭童锁功能,使饮水机一直处于待机的状态。 注:详细操作步骤,请见P10
	自动清洁	通过此功能,可自动将饮水机内部进行清洁、除垢。 注:详细操作步骤,请见P11
	检测沸点	通过此功能,饮水机可根据所在地的沸点,重新设定沸腾温度。 注:详细操作步骤,请见P12

初次使用

1. 在初次使用产品之前, 请去除饮水机内外所有包装, 标签及附件。
2. 使用全新饮水机时, 请先使用饮水机的自动清洁程序, 详细操作见P11, 用于清洁饮水机内部, 然后用拧干湿布擦拭饮水机的外部件。

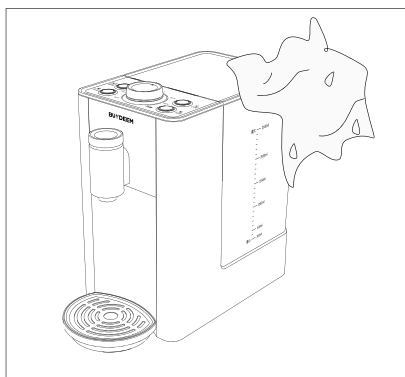
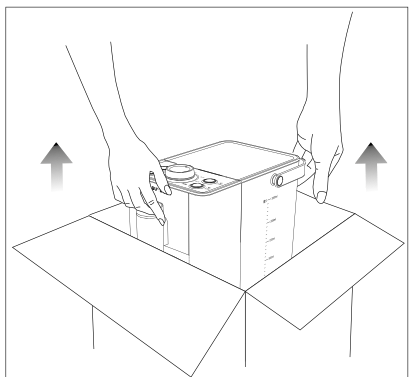

使用指引

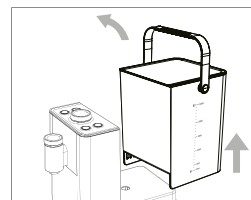

1. 取出水箱

- 打开水箱盖。
- 将水箱取出。

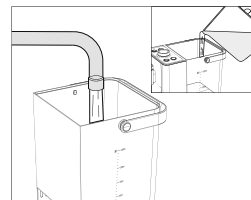

2. 加入适量的饮用水

- 往水箱加入适量的饮用水。
- 水箱内水量勿超过最大水位或低于最小水位。

▪ 提示:

为了您的健康, 建议使用纯净水或矿泉水。
如使用自来水时, 请务必烧到沸腾后饮用。

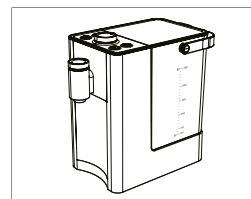

3. 将水箱放回水箱底座

- 水机务必放置在平坦、干净的耐热台面。
- 当水箱装好水后, 将水箱放稳至水箱底座上。
- 检查水箱盖是否关好。



4. 放置磁力沥水盘

- 将磁力沥水盘吸附到机身上, 调整位置对准出水口下方。

使用指引

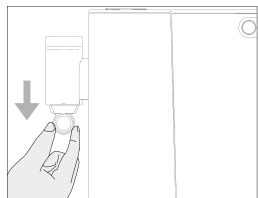

5. 拔出出水口硅胶塞

- 将硅胶塞向下拔出。
- 如有少量余水为正常现象。

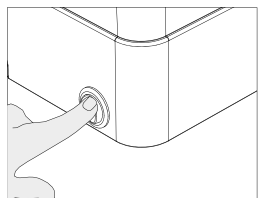

6. 启动饮水机

- 插上电源后，打开机身背部电源开关。
- 水机面板所有灯闪烁后灯灭，锁定按键灯圈呼吸闪烁。

常温功能使用指引

Step 1. 长按锁定按键0.5秒，温度旋钮灯圈常亮，饮水机进入待机状态。

Step 2. 按下常温按键，温度旋钮灯熄灭，常温按键灯圈常亮，水机开始出水，水量约200ml，程序结束，饮水机返回锁定状态。

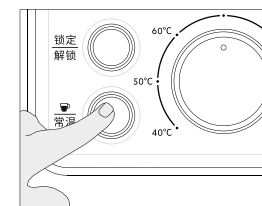
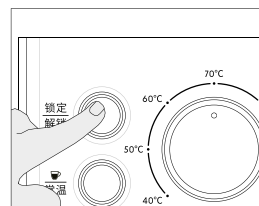

烧水功能使用指引

Step 1. 长按锁定按键0.5秒，温度旋钮灯圈常亮，饮水机进入待机状态。

Step 2. 旋转旋钮，选择所需水温。

Step 3. 选择小杯/或大杯水量，所选择杯量按键灯圈常亮，饮水机开始制水，当水温烧制所设定水温后自动出水（相应出水量大约100ml或200ml），出水完毕后，饮水机返回锁定状态。

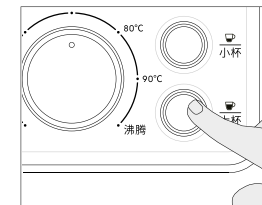
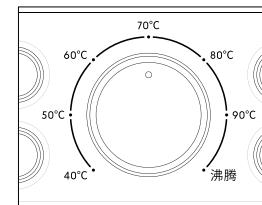
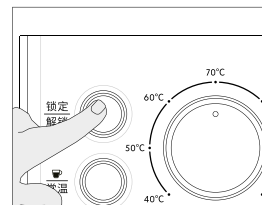

注意：

- 出水过程中，如需中止出水，按下“锁定”或是当下所选择的按键（常温/小杯/大杯）即可停止出水。
- 在烧制一杯沸腾水后，立即接低温度温水，水温可能会偏高，此为正常现象，请注意避免烫伤。
- 在待机状态下，如2分钟内无任何操作，饮水机会自动进入锁定状态。

提示：

- 如希望减少step1的手动解锁步骤或是让饮水机一直保持待机状态，请见P10童锁关闭功能。

童锁关闭/开启

出于安全保护的目的,饮水机在每次待机闲置2分钟后都会自动进入锁定状态,该功能为自动童锁保护功能。如需关闭童锁功能,使机器一直保持待机状态,可按以下提示操作。

关闭自动童锁功能

Step1:关闭电源开关,按住锁定按键不松开(图1),同时打开背部电源开关(图2)。

Step2:保持按住锁定按键,直至面板上所有灯圈闪烁一次,松开锁定按键,温度旋钮灯圈常亮,饮水机进入待机状态。此时,自动锁定功能被取消。

提示:

- 当设定结束后,水温旋钮灯圈常亮,自动童锁功能已被关闭了。饮水机无论闲置多久都会一直保持待机状态。随时可以制水。
- 自动童锁功能被取消后,仍然可以手动锁定或解锁饮水机。短按锁定按键,饮水机即被锁定,其他按键失效。再次长按锁定按键0.5秒,饮水机重新返回待机状态。

开启自动童锁功能

Step1:关闭电源开关,按住锁定按键不松开(图1),同时再打开机身背部电源开关(图2)。

Step2:保持按住锁定按键,直至面板上所有灯圈闪烁一次,松开锁定按键,锁定按键为呼吸灯状态,饮水机进入锁定状态。此时,自动锁定功能已恢复。

提示:

- 当设定结束后,锁定/解锁按键灯圈亮起,自动童锁功能即被打开。饮水机闲置2分钟后即会自动锁定。
- 自动锁定功能出厂设置默认启用。



图1



图2

自动清洁程序

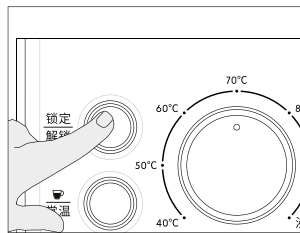
注意:程序执行过程中会排出沸水。启动前,请在出水口下方放置容器(容器容量>800ml)接收沸水。并请勿靠近出水口,谨防烫伤。

Step1:向水箱内加入至少800ml的水。

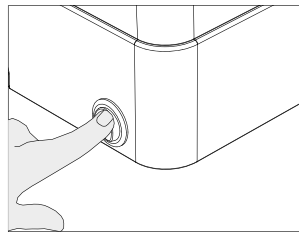
Step2:关闭电源开关,按住大杯按键不松开,同时再打开机身背部电源开关。

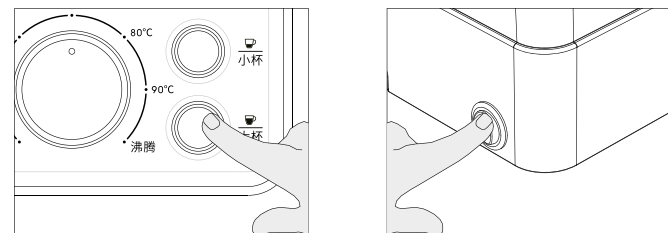

Step3:保持按住大杯按键1秒后松开,大杯按键灯圈开始闪烁,饮水机开始自动清洁程序。

Step4:自动清洁程序大约7分钟左右执行完毕,大杯按键灯圈会在执行程序过程中一直闪烁,程序结束后,大杯按键灯圈停止闪烁,重复以上清洁程序1-2次即可正常使用。

提示:

- 自动清洁程序过程中,请确保水箱内水量大于800ml,否则程序可能无法正常执行完毕。如遇所有按键灯圈闪烁,则提示缺水。
- 请确保饮水机在不间断的情况下完成一次自动清洁程序。如遇任何因素被迫中断程序,请关闭电源,重新执行一次该程序。

清洁和保养

外部清洁

1. 拔下电源插头。
2. 待水机完全冷却后用拧干的海绵擦拭清洁。
3. 饮水机在使用纯净水和矿泉水的情况下,仍然可能产生水垢。通过除垢/清洁程序,定期养护饮水机可改善水质口感,延长使用寿命。建议每个月清洁一次。

自动检测沸点

- 由于在非零海拔地区，水在沸腾时无法达到100°C，这将导致普通饮水机无法正常工作（烧制过慢甚至无法正常烧开）。
- 北鼎建议您在第一次使用时，均进行一次沸点检测操作。检测完成后，芯片将记录精确沸点数据，再次使用无需重复检测。
- 经过沸点检测后，饮水机能更精准地工作（性能比出厂设置时更佳）。

海拔高于250m的主要城市表

城市	海拔(米)	城市	海拔(米)	城市	海拔(米)
拉萨	3658	香格里拉	3280	格尔木	2808
丽江	2418	西宁	2261	昆明	1891
兰州	1520	银川	1111	贵阳	1071
呼和浩特	1063	乌鲁木齐	918	太原	778
成都	505.9	西安	397	重庆	260

启动沸点检测

注意:程序执行过程中，灯圈循环闪烁，并自动排出200ml沸水，请在出水口下方放置容器（容器容量 > 300ml），并请勿靠近出水口，谨防烫伤。

Step1: 关闭电源开关，按住常温按键不松开（图1），同时再打开机身背部电源开关（图2）。

Step2: 通电后，保持按住常温按键1秒后松开，面板上所有灯圈开始顺时针依次循环闪烁，饮水机开始自动检测沸点。



图1



图2

提示:

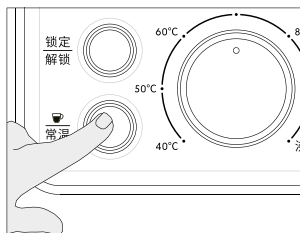
- 检测前，请确保水箱内水量大于300ml。否则，程序可能无法正常执行完毕。
- 如遇到所有按键灯圈闪烁，则提示水箱缺水。
- 请确保饮水机在不间断的情况下完成一次自动检测沸点程序，检测到的沸点才能被记忆。如遇任何因素被迫中断程序，请关闭电源，重新执行一次该程序。
- 自动沸点检测不能改变当地沸点。当设定水温度为“沸腾”时，水温烧至当地沸点，则自动出水。
- 沸点检测过程中，如反复出现“咯哒”声、沸腾声均属正常现象。

简单故障处理

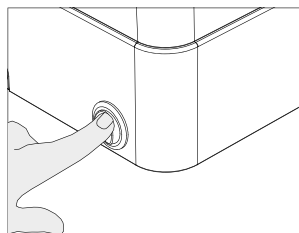
故障现象	原因分析	故障排除
当水机通电后, 按键或旋钮不亮	未接通电源	检查插座是否已插好
		检查电源开关是否正常
	饮水机故障	建议送服务点维修
当水机通电后, 面板上所有按键灯圈闪烁	水箱水位低于300ml	水箱加入足够水量
	水位感应不良	拔掉电源, 重启饮水机
	饮水机故障	建议送服务点维修
水有异味	未使用过的新饮水机	该情况一般出现在未使用的新饮水机, 前几次煮的水应倒掉。如果状况持续发现, 请参考P11自动清洁方法, 并在水箱中加入2-3茶匙小苏打或食用盐, 待稀释后启动清洁程序, 结束后, 再清洁水箱, 并换成清水重复1-2遍自动清洁程序。

环保清单

产品中有毒有害物质或元素的名称与含量

部件名称	有毒有害物质或元素					
	铅(Pb)	汞(Hg)	镉(Cd)	六价铬(Cr(VI))	多溴联苯(PBB)	多溴二苯醚(PBDE)
水箱组件	○	○	○	○	○	○
加热组件	○	○	○	○	○	○
外壳组件	○	○	○	○	○	○
底盖	○	○	○	○	○	○
出水系统组件	○	○	○	○	○	○
PCB组件	×	○	×	○	×	×
电源线	×	○	○	○	×	×

本表格依据SJ/T 11364的规定编制。

○: 表示该有害物质在该部件所有均质材料中的含量均在GB/T 26572规定的限量要求以下。

×: 表示该有害物质至少在该部件的某一均质材料中的含量超出GB/T 26572规定的限量要求。



环保使用期间10年: 表示本产品中含有的有害物质不会发生外泄或突变, 用户在产品说明书所述情况下正常使用本产品不会对环境造成严重污染或对其人身、财产造成严重损害的期限。

箭头循环标志: 表示本产品可回收利用。超过使用期限或经过维修无法正常工作后, 不应被随意丢弃, 请交由正规回收渠道以及有废弃电气电子产品处理资格的企业处理, 正确的处理方法请查阅国家或当地有关旧电器电子产品的处理规定。

产品长期使用不会对人体产生危害, 请放心使用

保修和服务说明

如果产品有明细损坏,请您扫描下方二维码进入售后中心,选择“自助报修”并填写相关信息提交。北鼎售后专员客服将于24小时内(节假日除外)给您处理。

▪ 保修仅限生产缺陷及参照说明书正确使用造成的损坏。因使用不当或其他非产品本身质量问题造成的损坏,将收取维修费用。

▪ 如需购买产品零配件,可联系buydeem北鼎官方旗舰店天猫在线客服购买,或致电全国服务热线4008-815-820。

以下情况恕不免费维修

- 无三包凭证及有效发票
- 未按说明书的要求操作引发的故障

A. 消费者使用、保管、维护不当造成的损坏。

B. 非本公司指定维修部自行装拆修理而造成的损坏。

C. 因不可抗力造成的损坏。

为了客户的利益,北鼎保留对产品特性及组件做出修改的权利,以确保产品的正常使用。

如果您需要更多的服务和信息,或有任何疑问,请访问北鼎微信公众号(搜“北鼎BUYDEEM”),或致电北鼎全国服务热线4008-815-820,由本公司专业人员为您解答。



北鼎售后中心

关于保修

一、北鼎根据“新三包”政策为您提供售后服务,整机保修一年。

二、北鼎客户福利:购买北鼎机器后扫描上页二维码进入售后中心,点击“延保卡-添加延保卡”可进行延保多一年,即保修两年。

填写延保卡注意事项

1、线上店铺购买的产品请填写您的订单号并上传订单截图。

2、线下实体店购买的产品请填写您的购机时间并上传购机发票或者小票。

3、请在您购买产品后的3个月内填写延保,否则将无法提交成功。

4、如您报修时提供的产品信息与延保信息不符,则无法按延保的售后政策为您提供售后服务。

