

BUYDEEM

K152

多功能电水壶（养生壶）

使用说明书



BUYDEEM



扫一扫，免费延保一年

深圳市北鼎科技有限公司

K152-91-B3

产品如有细微改动，请以实物为准

使用本产品之前请仔细阅读本说明书，并请妥善保管

更多请登陆www.buydeem.com

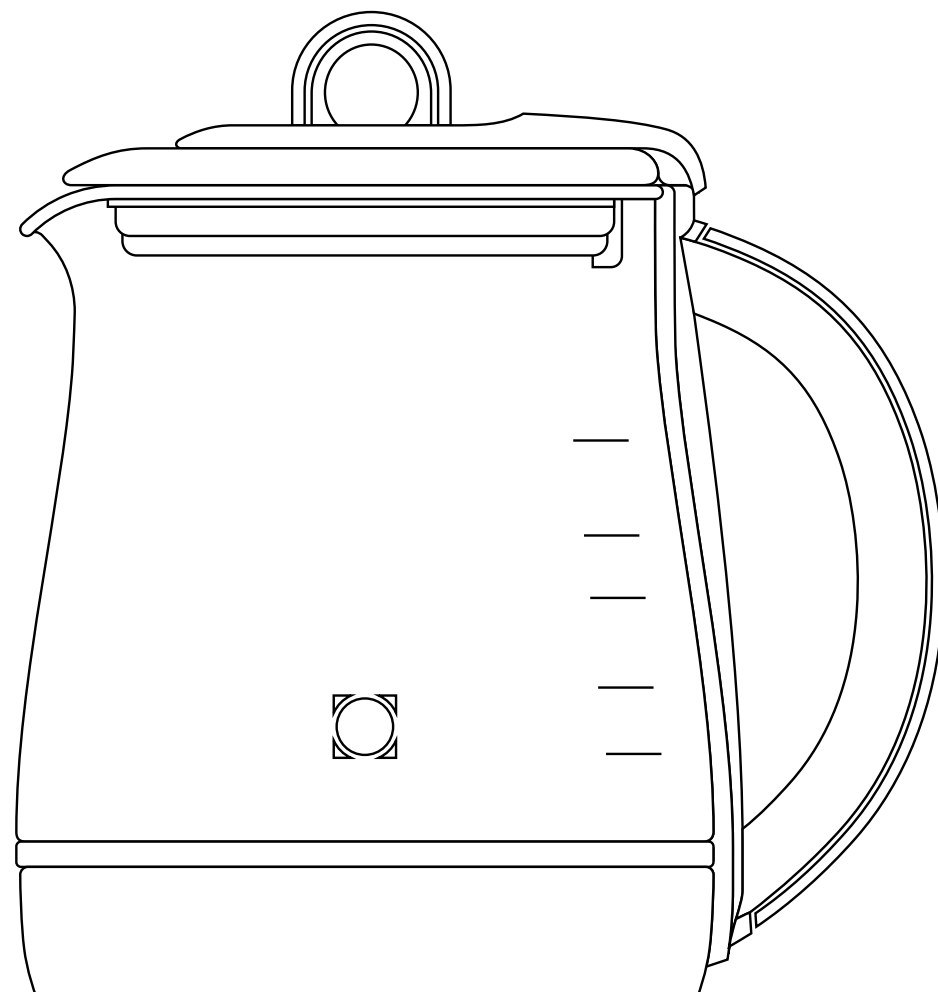

深圳市南山区桃源街道福光社区留仙大道3333号塘朗城广场(西区)A座、B座、C座A座3801

service@buydeem.com

4008-815-820

感谢您购买北鼎产品，为了能让您充分享受北鼎全方位的支持，
使用本产品之前请详细阅读本说明书及相关图解。

目录	Contents	
注意事项 _____	02	使用产品 _____ 09~16
技术规格 _____	03	初次使用 _____ 09
		快速安装 _____ 09
		使用指引 _____ 10
		特色功能 _____ 14~16
认识产品 _____	04~08	清洁和保养 _____ 17
产品结构图 _____	04	简单故障处理 _____ 18
功能模式介绍 _____	05	环保清单 _____ 19
炖盅部件 _____	07	保修和服务 _____ 20

⚠ 危险

- 切勿在无人看管的情况下运行本产品，以防产品突发情况造成火灾等危险。
- 为防止触电或短路等危险，切勿将养生壶、底座、电源线及插头置于水中或其它任何液体中。

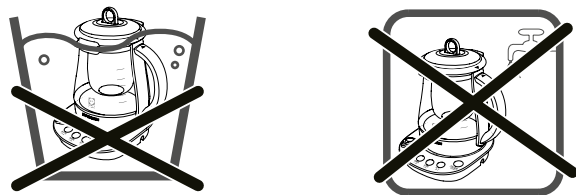

⚠ 警告

- 儿童、老年人、肢体或精神能力受限人士及无使用经验人士应在监督和指导下使用产品，并保证其安全。儿童应在监管下接触本产品，以确保他们不会将产品当成玩具玩耍。
- 本产品必须单独使用额定电流10A以上，额定电压220V~50Hz的接地插座，插头需完全插入插座，以防接触不良而导致元件过热烧坏，引发短路或火灾等危险。
- 切勿使用万能插座。
- 请将养生壶和电源线远离高温、明火、潮湿、光滑的台面或锋利的边缘，以防引起器件损坏、故障或火灾。
- 手沾水或赤脚时禁止使用养生壶。

⚠ 注意

- 本产品仅设计为家庭使用，厂商仅对生产瑕疵和家用故障进行保修；任何商业用途、不适用用途或未遵照说明操作而造成的后果与故障，厂商均不负任何责任，此等故障损坏均不属于保修范围内。
- 使用前请核对产品规格标贴上显示的电压与主电压是否一致。
- 本产品必须和其配套的底座一起使用，请勿使用其它底座。
- 请始终将养生壶放置在平坦、稳固、耐热的工作台上。
- 使用产品前，请务必确认上盖已正确盖好，以防烫伤。

⚠ 注意

- 养生壶在工作期间会产生高温和蒸汽，请勿在工作期间以非正确方式揭开壶盖、触碰或移动养生壶、靠近蒸汽出口等高温部分，以防烫伤。
- 请勿将密闭的容器放置在壶内加热，以防引起爆炸的危险。
- 请勿在超过最大水位或低于最低水位的情况下运行养生壶；养生壶内装水或食材过满，可能会引起沸水溅出，养生壶内装水或食材过少，可能会引起干烧和糊底。
- 养生壶要防潮、防冻，请勿将养生壶放进冰箱。
- 为防止触电或火灾，请保证下列情况下电源是断开的：空壶时、不使用养生壶时、清洁或移动养生壶时、养生壶部件损坏时、当养生壶出现故障时。
- 如果长时间不使用养生壶，建议将养生壶内的水倒掉。
- 如需拔下插头，请手握住插头再拔出，请勿强行拉扯或扭曲电源线，以防电源线损坏，产生漏电危险。
- 请不要让电源线悬挂在桌子或工作台面边缘之外，以防养生壶摔落，或引起绊倒。
- 请不要用非推荐的方法除水垢，推荐方法详见P17。
- 如发现养生壶部件损坏或不能正常工作时，请立即拔掉电源插头，切勿继续使用，也请勿自行拆除，请前往北鼎授权的服务中心进行更换或维修。
- 除了按照说明书进行清洁和除垢，其它任何非正常使用操作必须由北鼎授权的服务中心进行。
- 由于未对养生壶进行除垢造成其不能正常使用或完全不能使用的，不属于保修范围。
- 因为所有产品均严格按照质量控制程序，其中包括对随机抽检产品的实际使用测试，所以其将对产品的任何使用痕迹作出解释。
- 如果电源线损坏，为避免危险，必须由北鼎的售后维修部门人员来更换。

技术规格

产品名称：多功能电水壶（养生壶）

产品型号：K152 产品功率：1000W 电压：220V~50Hz 最大容量：1.5L

执行标准：GB 4706.1-2005，GB 4706.19-2008，GB 4806.1-2016，GB 4806.5-2016，GB 4806.7-2016，GB 4806.9-2016，GB 4806.11-2016

本产品采用食品接触用材质：德国肖特玻璃、SUS304 (06Cr19Ni10) 及 SUS316L (022Cr17Ni12Mo2) 不锈钢、聚丙烯PP塑料、食品接触用硅胶

产品结构图

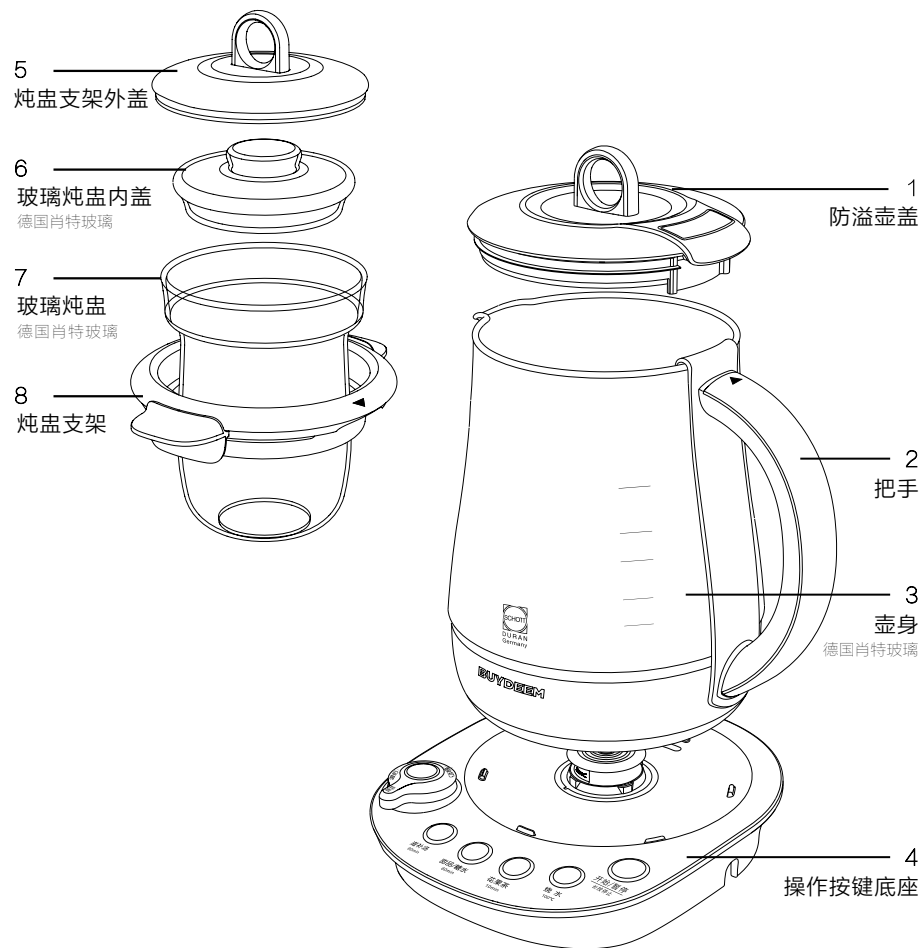

功能模式介绍

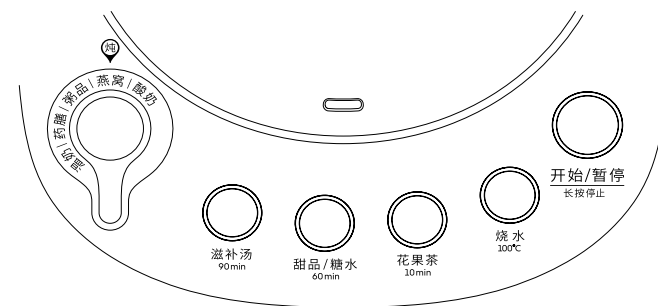

功能类型	功能名称	适煮食材	功能运作方式
基础功能	开始/暂停	/	按下此按键,养生壶开始/暂停工作。长按2秒停止工作,进入待机状态。
	烧水	/	快速烧水至沸腾后停止工作。请勿用此功能键加热除水以外的汤汁/液体,否则可能出现溢出现象。
煮功能按键	花果茶 (10分钟)	花草茶、水果茶、中式熟茶等	水烧开后按照花果茶模式工作10分钟。程序结束后,养生壶自动保温70°C,2小时。
	甜品/糖水 (60分钟)	豆类、红枣、莲子等	水烧开后按照甜品/糖水模式工作60分钟。程序结束后,养生壶自动保温70°C,2小时。
	滋补汤 (90分钟)	肉类、薏米等	水烧开后按照滋补汤模式工作90分钟。程序结束后,养生壶自动保温70°C,2小时。

注意! 必须配套使用K152壶身及K152线座,切勿将其他品牌养生壶或北鼎其他型号养生壶与K152混用,否则可能出现无法正常使用的情况,甚至出现短路、触电等危险。

功能模式介绍



功能类型	功能名称	适煮食材	功能运作方式
炖功能旋钮 (配合炖盅使用)	温奶 (60°C/10分钟)	温热牛奶	先加热壶中水至60°C后按照温奶模式保温10分钟。
	药膳 (120分钟)	炖石斛, 灵芝等药膳	水烧开后按照药膳模式工作120分钟。程序结束后, 养生壶自动保温70°C, 2小时。
	粥品 (60分钟)	炖五谷粥, 蔬菜粥等粥类	水烧开后按照粥品模式工作60分钟。程序结束后, 养生壶自动保温70°C, 2小时。
	燕窝 (30分钟)	炖燕窝等汤水	水烧开后按照燕窝模式工作30分钟, 无自动保温功能。
	酸奶 (40°C/12小时)	制作酸奶	先加热壶中水至40°C后按照酸奶模式保温12小时。若养生壶内水温过高, 选择“酸奶”功能时, 养生壶会短鸣五声后自动停止工作。

玻璃炖盅设计

- 养生壶为满足用户更全面的日常需求, 另外加入了支架式炖盅的独特设计。
- 用户可通过炖盅隔水炖煮食物, 玻璃材质炖盅可直接观测食物烹煮状态。

注意:

- 使用炖盅时, 请勿进行倒水操作, 以防炖盅与支架掉落造成烫伤危险。
- 请勿将玻璃炖盅直接明火加热。
- 请勿将玻璃炖盅放入烤箱或微波炉内加热。
- 炖盅的有效最大容量为500ml (约炖盅高度7成), 使用时请勿超出最大容量, 以免使用过程中食材溢壶造成烫伤。

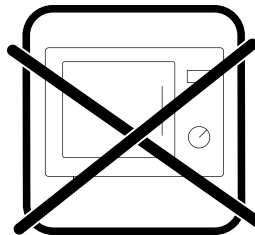

1. 玻璃炖盅安装:

▪ 将食材放入炖盅内并盖上玻璃内盖;



▪ 将炖盅放到支架内;

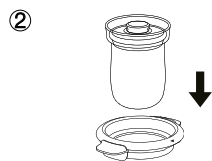

▪ 将支架连炖盅一起提起;

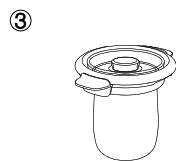

▪ 将炖盅安装在壶口,当支架三角标识对齐壶嘴和把手时,说明已经安装完成;

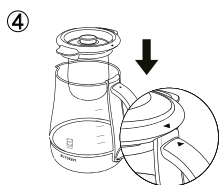

▪ 盖上炖盅支架外盖即安装完成。

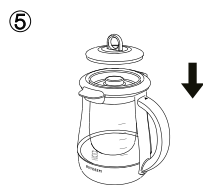

2. 玻璃炖盅拆卸:

▪ 提起支架,连同炖盅取下;

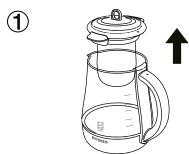

▪ 轻轻放下支架;

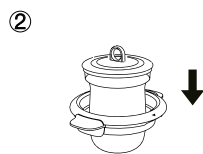

▪ 拿开支架外盖;

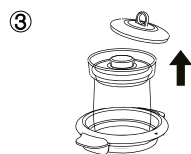

▪ 取出炖盅;

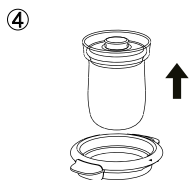

▪ 取下玻璃炖盅内盖,即可食用。

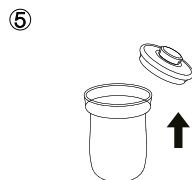

一、初次使用

1. 去除养生壶内外所有包装, 标签及附件。
在初次使用产品之前, 我们建议您做一次沸点检测操作 (详见P14)。

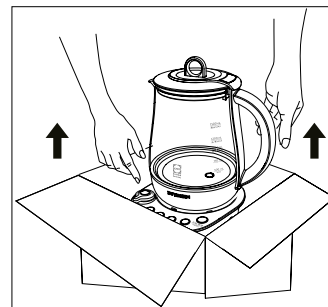

2. 前2-3次煮水应该倒掉用于清洁, 然后用湿布擦拭养生壶部件的外部 (请注意壶底和底座上的电子连接器不可接触水)。

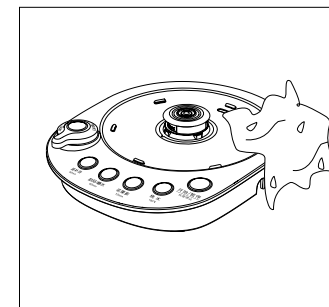

二、快速安装

1. 通过底座的绕线装置调整电源线的长度。

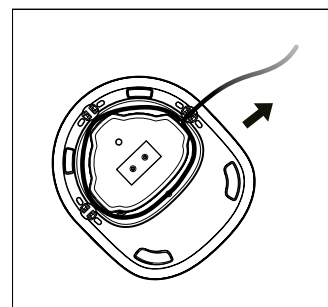

2. 将养生壶放到底座上。

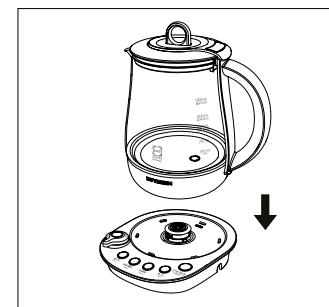

使用指引

煮



1. 打开壶盖

- 拉紧防溢壶盖提手, 向上拉即可取出壶盖。



2. 加入食材

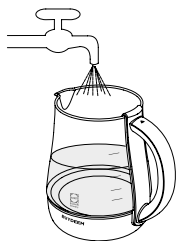

3. 加入适量的净水

- 切勿加水 and 食材超过最大水位或低于最小水位。
- 若加水过满, 沸腾时可能会溅出水。
- 请注意, 对于银耳、黄芪、黑茶等容易起泡的食材, 建议加水到1000ml水位线即可, 并在烹煮时打开防溢壶盖。
- 当养生壶在底座上时请勿加水。

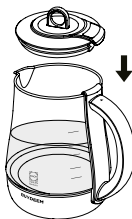

4. 盖紧壶盖

- 将壶盖按图示位置放在壶身上, 轻轻按压使壶盖合紧, 用手轻轻提起, 若提不起, 表示盖子合紧。
- 如盖子装配不到位, 倒水时, 盖子容易掉下来。



5. 将养生壶放在底座上

- 请将壶底及底座面上的水擦干。
- 底座务必放置在平坦、干净的耐热台面上。
- 养生壶身必须使用专属的底座。
- 养生壶内无水时请勿使用。

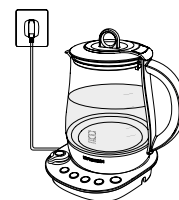

6. 插上电源

- 当养生壶通电, 蜂鸣器发出响声, 按键灯闪烁后灯灭, 表示进入待机状态, 可开始选择功能工作。

炖



1. 在玻璃炖盅里加入食材

- 将食物放入炖盅内, 加入适量的水, 按P8页所示安装好炖盅。

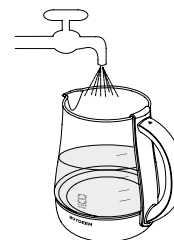

2. 在养生壶里加入适量净水

- 加水至养生壶刻度1000ml(放盅前水位)。
- 当养生壶在底座上时请勿加水。

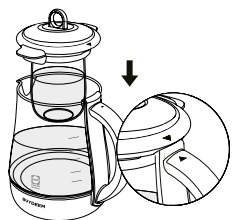

3. 安装壶盖

- 将支架连炖盅提起, 安装在养生壶上。
- 请注意! 请确认支架上三角标识对齐壶身把手上的三角标识, 否则说明炖盅支架没安装好。

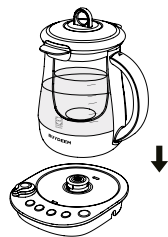

4. 将养生壶放在底座上

- 请将壶底及底座面上的水擦干。
- 底座务必放置在平坦、干净的耐热台面上。
- 养生壶壶身必须使用专属的底座。
- 养生壶内无水时请勿使用。

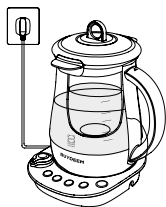

5. 插上电源

- 当养生壶通电, 蜂鸣器发出响声, 按键灯闪烁后灯灭, 表示进入待机状态, 可开始选择功能工作。

功能模式使用指引

煮功能使用指引(滋补汤 甜品/糖水 花果茶 烧水)

Step 1: 选择左图中任一按键, 如烧水

Step 2: 按“开始/暂停”按键, 即可开始对应功能模式

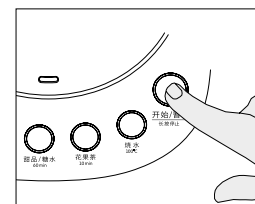
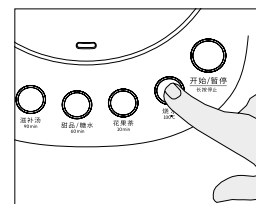

炖功能使用指引(温奶 药膳 粥品 燕窝 酸奶)

Step 1: 旋转左图中旋钮, 使选定功能对准“📍”标识处

Step 2: 按“开始/暂停”按键, 即可开始对应炖功能模式

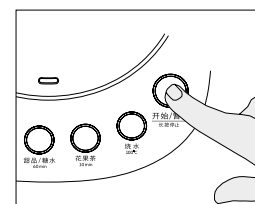
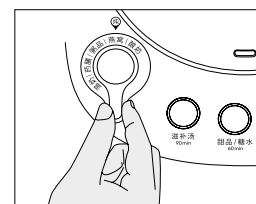

沸点检测记忆程序

- 由于在非零海拔地区，水在沸腾时无法达到100°C，这将导致普通养生壶无法正常工作（跳断过慢甚至无法正常工作跳断）。
- 北鼎建议您在第一次使用时，均进行一次沸点检测操作。检测完成后，芯片将记录精确沸点数据，再次使用无需重复检测。
- 经过沸点检测后，养生壶能更精准地工作（性能比出厂设置时更佳）。

* 若您处于海拔高于250m的城市，请必须进行沸点检测操作后再使用。

海拔高于250m的主要城市表

城市	海拔(米)	城市	海拔(米)	城市	海拔(米)
拉萨	3658	香格里拉	3280	格尔木	2808
丽江	2418	西宁	2261	昆明	1891
兰州	1520	银川	1111	贵阳	1071
呼和浩特	1063	乌鲁木齐	918	太原	778
成都	505.9	西安	397	重庆	260

启动沸点检测

1. 加水至刻度线1200ml处，水量不足或过多时，会影响检测结果。



2. 放入底座，先不通电。



3. 同时按住“花果茶”和“烧水”按键，按稳后再将电源插头插入电源，听到机器短鸣一声后，方可松开手指。

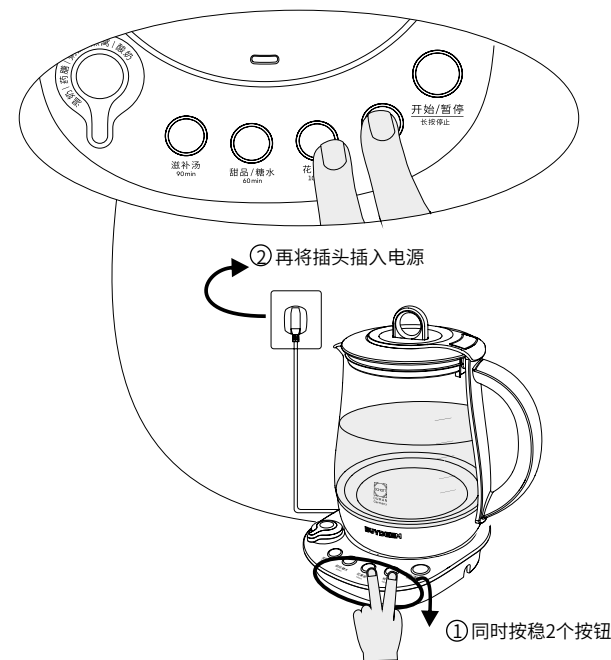

4. “开始/暂停”灯圈闪烁，按一下“开始/暂停”键，所有按键指示灯轮番闪烁。此时机器已进入检测状态，沸点检测工作自动完成后，即可正常使用养生壶。

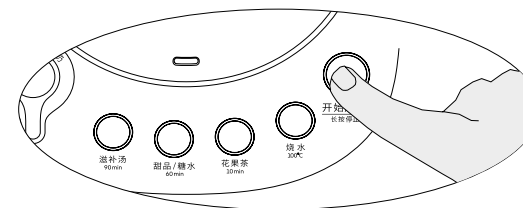

提壶暂停记忆功能

养生壶按照程序进行工作时,可通过提壶或按“开始/暂停”来使其暂停工作,暂停1个小时内再通过放壶或按“开始/暂停”来开始工作,养生壶将执行暂停前未完成的程序时间,不会重新执行一遍功能程序。

避免误操作

养生壶按照所选功能模式进行工作的1分钟内可任意切换模式;

为了避免误操作,养生壶开始工作1分钟后,不能随意切换功能。若需要切换功能,需先按“开始/暂停”按键,“开始/暂停”按键闪烁,再选择需要切换的程序。

冷水保护

在执行除“温奶”和“酸奶”的其他功能时,如在烹煮中途加入冷水,养生壶会自动重新将水烧开后再执行未完成的程序,无需担心生冷隐患。

清洁和保养

养生壶的清洗

1. 拔下电源插头。
2. 待水壶冷却后,用湿海绵清洗养生壶内部。
注意:切勿将养生壶、底座、电源线或插头浸泡水中(壶底及底座上的电子连接器不可接触水)。
3. 每次使用后,为避免食物变质,请及时清洗。

除水垢

养生壶需定期除水垢,建议每月一次,如水质较差则应增加除垢频率。

发热盘如出现斑点,此为水垢,属于正常现象,用百洁布轻轻擦洗即可清洗干净。

若情况较为严重,可采用以下方式进行除垢。

养生壶除垢小贴士

使用白醋:

- 养生壶中加入适量的白醋。
- 启动“烧水”模式,待自动断电后,静置5-10分钟。
- 倒空养生壶后用清水清洗5-6次,必要时可重复。

使用柠檬片:

- 在养生壶中加入500ml清水并加入5克柠檬片,静放15分钟。
- 启动“烧水”模式,待自动断电后,静置5-10分钟。
- 将水倒掉后,用清水清洗5-6次,必要时可重复。

简单故障处理

故障现象	原因分析	故障排除
安装后,无提示声音且按键灯不亮	未接通电源	检查插座是否已插好
	煲身与底座没有连接到位	煲身放上线座后,可旋转或调整位置,确认已连接到位
	线座故障	建议送服务点维修
提示音持续响	干烧保护(一般按键灯全亮)	冷却数分钟后,再倒入冷水继续使用
	NTC异常	建议送服务点维修
壶加热10秒后停止工作,短鸣3声后自动关机	壶内水温高温提示	一般此情况会出现在保温、酸奶、温奶等功能,壶内水温高于程序设定的温度,加入冷水再继续工作。
水有异味	未使用过的新养生壶	新养生壶使用前建议煮几次水倒掉,如果状况持续发生,将水注满至最高水位,并加两茶匙的苏打,煮沸后倒掉,再清洗养生壶。

产品中有毒有害物质或元素的名称与含量

部件名称	有害物质					
	铅(Pb)	汞(Hg)	镉(Cd)	六价铬(Cr(VI))	多溴联苯(PBB)	多溴二苯醚(PBDE)
壶盖组件	○	○	○	○	○	○
壶身组件	○	○	○	○	○	○
底座组件	○	○	○	○	○	○
发热盘组件	×	○	×	○	○	○
电路板组件	×	○	○	○	×	×
电源线	×	○	○	○	○	×

○:表示该有害物质在该部件所有均质材料中的含量均在GB/T 26572规定的限量要求之下。

×:表示该有毒有害物质至少在该部件的某一均质材料中的含量超出GB/T 26572规定的限量要求。

	<p>环保使用期间10年:表示本产品中含有的有害物质不会发生外泄或突变,用户在产品说明书所述情况下正常使用本产品不会对环境造成严重污染或对其人身、财产造成严重损害的期限。</p> <p>箭头循环标志:表示本产品可回收利用。超过使用期限或经过维修无法正常工作后,不应被随意丢弃,请交由正规回收渠道以及有废弃电气电子产品处理资格的企业处理,正确的处理方法请查阅国家或当地有关旧电器电子产品的处理规定。</p>
--	--

以上标识均依据中国有害物质限制使用管理办法及其配套标准SJ/T 11364要求执行。

产品长期使用不会对人体产生危害,请放心使用。

保修和服务说明

如果产品有明细损坏,请您扫描下方二维码进入售后中心,选择“自助报修”并填写相关信息提交。北鼎售后专席客服将于24小时内(节假日除外)给您处理。

- 保修仅限生产缺陷及参照说明书正确使用造成的损坏。因使用不当或其他非产品本身质量问题造成的损坏,将收取维修费用。

- 如需购买产品零配件,可联系buydeem北鼎官方旗舰店天猫在线客服购买,或致电全国服务热线4008-815-820。

以下情况恕不免费维修

- 无三包凭证及有效发票
- 未按说明书的要求操作引发的故障

A. 消费者使用、保管、维护不当造成的损坏。

B. 非本公司指定维修部自行装拆修理而造成的损坏。

C. 因不可抗力造成的损坏。

为了客户的利益,北鼎保留对产品特性及组件做出修改的权利,以确保产品的正常使用。

如果您需要更多的服务和信息,或有任何疑问,请访问北鼎微信公众号(搜“北鼎BUYDEEM”),或致电北鼎全国服务热线4008-815-820,由本公司专业人员为您解答。



北鼎售后中心

关于保修

一、北鼎根据“新三包”政策为您提供售后服务,整机保修一年。

二、北鼎客户福利:购买北鼎机器后扫描上页二维码进入售后中心,点击“延保卡-添加延保卡”可进行延保多一年,即保修两年。

填写延保卡注意事项

1、线上店铺购买的产品请填写您的订单号并上传订单截图。

2、线下实体店购买的产品请填写您的购机时间并上传购机发票或者小票。

3、请在您购买产品后的3个月内填写延保,否则将无法提交成功。

4、如您报修时提供的产品信息与延保信息不符,则无法按延保的售后政策为您提供售后服务。



合格证

QUALIFIED APPROVAL

· 检验合格 ·

生产日期见序列号

BUYDEEM 北鼎